

必要な工具類 (別売)

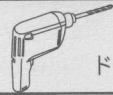

ドリル

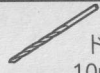

ドリルビット
10mm - 27mm



ドライバー

安全上のご注意

- 小さな部品がありますので、誤って飲み込まないようにご注意ください。窒息などの危険があります。
 - 組み立てる前に、すべての部品が揃っており、破損していないことを確認してください。足りない部品又は破損している部品のある場合は、当社に連絡してください。
- お問い合わせ先: support_jp@huanuoav.com
- 付属の部品はすべて使用する必要はありません。

手順 1 に必要な取り付ける部品

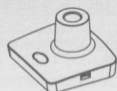

ベース
03 X1

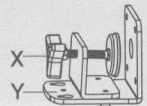

C-クランプ
05 X1



USB ライン
07 X1



M6x12mm
ボルト (4pcs)

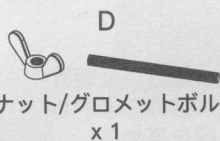

蝶ナット/グロメットボルト
x1

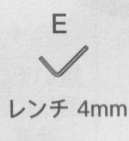

レンチ 4mm

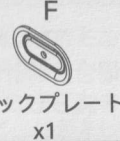

ロックプレート
x1



プレッシャープレート

手順 2 に必要な取り付ける部品



アーム
01 X1



延長アーム
02 X1

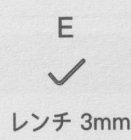

レンチ 3mm

手順 3 に必要な取り付ける部品



モニタープレート
06 X1



M8x38mm
ボルト

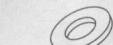

φ16xφ8.2x1.5mm
ワッシャー



レンチ 5mm

手順 4 に必要な取り付ける部品

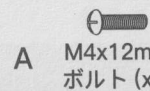

A M4x12mm
ボルト (x4)



B-1 M4x30mm
ボルト (x4)



B-2 L13mm
スペーサー (x4)

手順 5和7 に必要な取り付ける部品

E ✓ レンチ 5mm

手順 5和7 に必要な取り部品

04 X1



デコカバー

1. ベースを取り付ける

A. クランプ式で取り付ける A-1 USBケーブルとCクランプをベースに取り付ける

① C-クランプ[05]を取り外してください。

② USBケーブル[07]をベース[03]に取り付けます。パーツ[Y]をベース[03]に取り付けます。

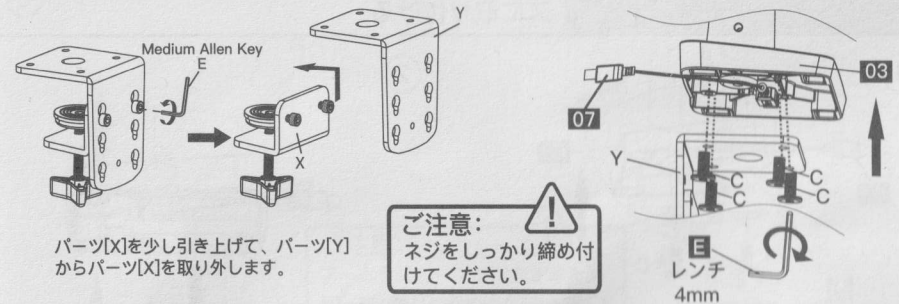

③ デスクの厚さに合わせて、パーツ[Y]をパーツ[X]に取り付けます。

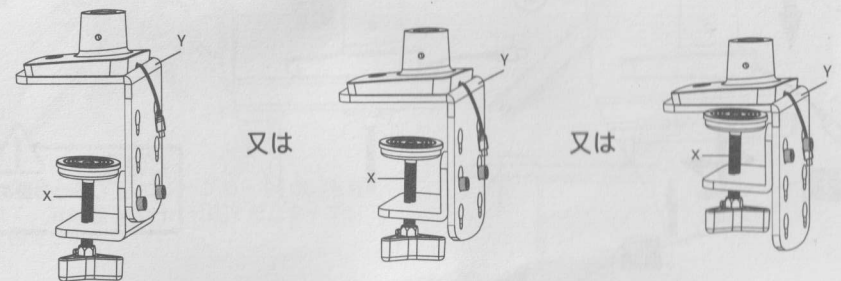
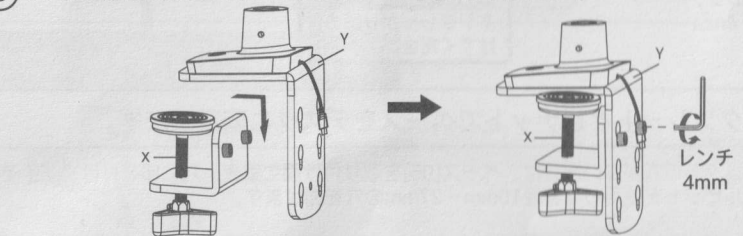

4. アームにモニターを取り付ける

4-1 適合のねじを選択する

背面が平坦なテレビ

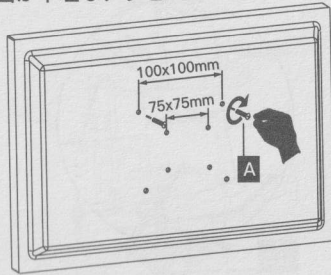

背面が湾曲なテレビ

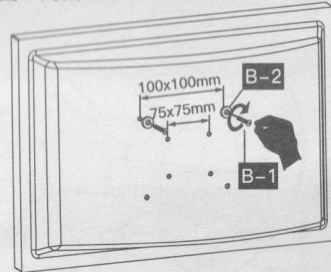

4-2 アームにモニターを組み立てる

- ① 3-5mm程度の間隙を開けて下さい。

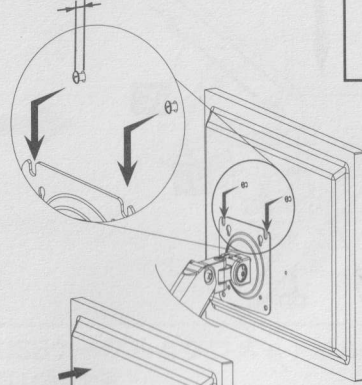

ドライバー
(別売)

プリセット張力は4-5kgです。モニターをマウントにかけた後で、ゆっくりとモニターから手を離してください。怪我やモニターの破損などの事故を引き起こす原因となります。

5. ガススプリングを調節する

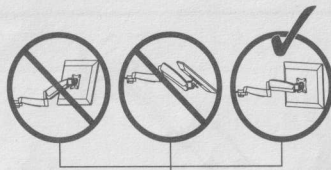

張力を調節しているときに、アームを水平にしてください。マウントを調節しがたく、マウントに損害がある可能性が高いです。

1.モニターを取り付けされた後で、任意の位置で固定できる場合は、ガススプリングを調節する必要がありません。

2.取り付けされた後でモニターが上がる場合は、モニターを水平にするために手で下に押し付けて、六角レンチE(5mm)で「-」方向にアームをお好みの位置で固定できるまでにネジを時計回して張力を減します。

3.取り付けされた後でモニターが垂れる場合は、モニターを水平にするために手で上に持ち上げて、六角レンチE(5mm)で「+」方向にアームをお好みの位置で固定できるまでにネジを反時計回して張力を増やします。

4.モニター重さが2kg、かつガス圧が最低状態になる場合は、ご希望の位置に自由に止められませんなら、図①に示すように、レンチEを使用してご希望の位置に固定できるまで固定ネジを回してください。

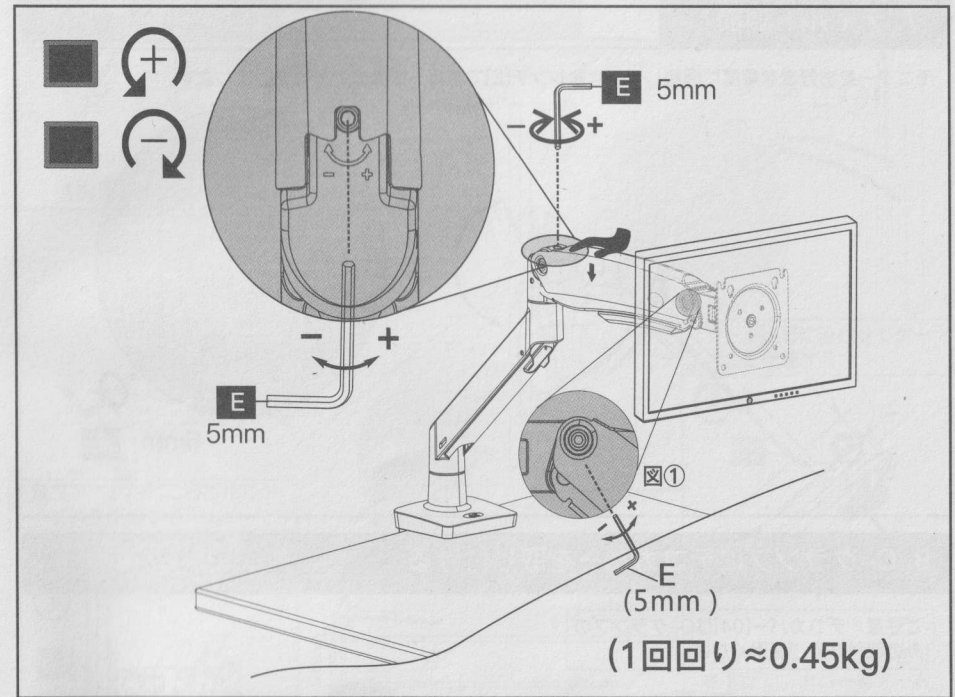

6. 回転制限

間違い取り付け方

正確な使用方向

